

*Jac* **MOTORS**

# Jac MOTORS



Jac Motors fue fundada en el año 1989, pero con una experiencia en el ramo de las dos ruedas de 30 años. Jac Motors S.A. es una empresa dedicada a la importación y distribución de recambios y accesorios de motocicletas y scooters.



Asimismo fabricamos bajo nuestro diseño algunos artículos como los silenciosos: JACKER`S, e importamos en exclusiva marcas como: BIKE LIFT - BILL'S PIPES - CARBONE LORRAINE - DAIJIRO - DNA - DOBECK PERFORMANCE - ESJOT - FISMA - GPR - JAMA - K&N - LANDPORT - LASER - MARVING - MIV - PROFI PRODUCTS - PROTMI - QUAD WORKS - REGINA - SUNNSTAR - TOP-LITE - TITAX - TOBY - TEXA - UNI FILTER - VARIADORES J.COSTA

Nuestra meta es estar siempre ofreciendo el máximo en relación calidad-precio y servicio, disponiendo en este último apartado de una entrega de los pedidos con un máximo de 6 horas dentro de Barcelona o área de influencia, 12/24 horas para cualquier punto de la península o Andorra, y 24/48 horas para España insular, Baleares y Canarias.



La experiencia de estos años nos exige un cuidado y una atención a la hora de escoger nuevos productos manteniendo un máximo nivel de calidad a precios competitivos, por lo que en nuestro catálogo contamos con una importante selección de las mejores marcas.





## ATV

Cadenas de alta resistencia diseñadas para los requisitos típicos de los ATV. Eje en acero de aleación resistente al desgaste y a los golpes de su uso. Utilizan el reten patentado "z-ring" para alargar la duración de la cadena.



## Grand Prix

Cadenas "racing" diseñadas tanto para el motocross como para las carreras en circuitos.



## ZR

Cadenas con retenes patentados "z-ring" con efecto muelle, para mantener el lubricante sellado en el interior de la articulación y garantizar la máxima fluidez y la prolongar la duración.



Con las "z-ring" el futuro de las cadenas ya ha comenzado.

El "z-ring" constituye la solución más avanzada para obtener unas mejoras excepcionales en la lubricación y en la duración.

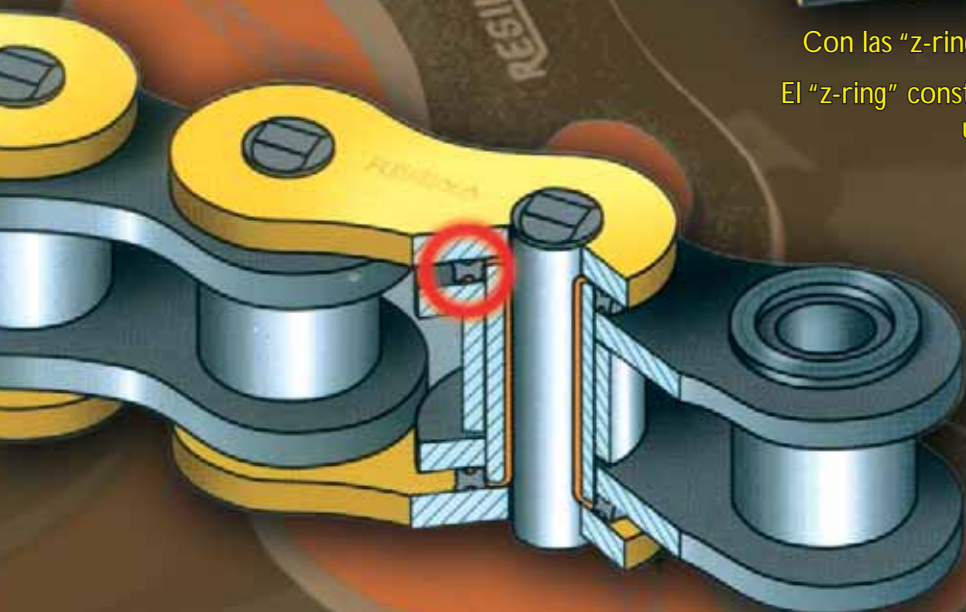

# TRANSMISIÓN



Kits de transmisión Regina  
especiales para todas las motos y quads

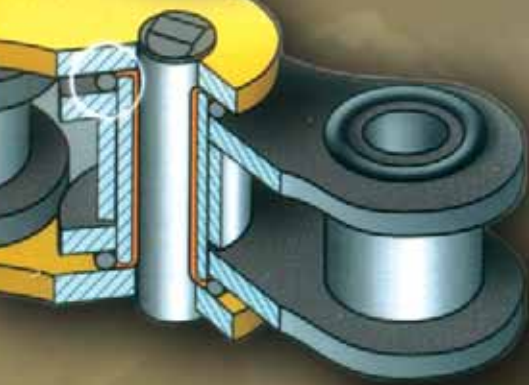

Cortador y remachador cadena distribución

Cortador tipo 1



Cortador tipo 7



Remachador



Ensamblador Cadena





## una compañía "encadenada" al éxito

**OR**  
Cadenas con lubricante sellado en el interior de las articulaciones para motocicletas de carretera y Off-Road hasta 900cc.



**Professional**  
Cadenas ideales para motocicletas de carretera de altas prestaciones y Off-Road hasta 900cc.



**Professional RS**  
Cadenas ideales para motocicletas de carretera de altas prestaciones y Off-Road hasta 900cc.



**Standard**  
Cadenas para moto de 80cc a 250cc.



**Reinforced**  
Cadenas Diseñadas para aplicaciones sometidas a cargas y tirones típicas del motocross y del enduro.



# TRANSMISIÓN



ESJOT es una compañía privada, especializada en sistemas de engranaje desde hace más de 80 años.

Proveemos sistemas de impulsión completos incluyendo cojinetes, piñones, etc...

Se utilizan en la motocicleta, automóvil, industria, en sistemas de almacenamiento y del transporte.

Disponiendo de más de 1800 referencias, Esjot es una de las marcas con más gama y disponibilidad del sector.

Esjot ha desarrollado un nuevo sistema de corte para las coronas y piñones...



## CORONAS Y PIÑONES

# TRANSMISIÓN

El "Diamond-Cut" o corte con diamante, es un proceso de fabricación innovador dando por resultado una calidad visiblemente más alta que en los demás piñones y coronas..

El corte con diamante garantiza una superficie exacta y un corte perfecto.



## DISEÑOS ESPECIALES

## CORTADOS CON LÁSER

MOTOR

Alineador de cadena



Para motocicletas y Quad / ATV

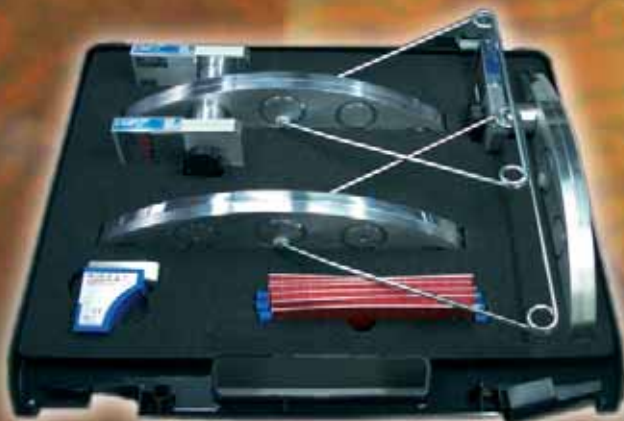

A  
L  
I  
N  
E  
A  
D  
O  
R  
E  
S  
  
D  
E  
D  
I  
R  
E  
C  
C  
I  
O  
N



PROFI PRODUCTS





Dellfran

# Battery Tender

MOTOR



CARGADORES BATERÍA



# PROFI PRODUCTS



GRASA CADENA  
CON TEFLÓN



MOTOR

# TECHLUSION

Performance Group Inc.



G.P.R.



# Daijiro



Especial para Suzuki

Cajas electrónicas, de fácil instalación. En algunos minutos podrá aumentar el rendimiento del motor en potencia y energía

## Discos de freno para Off-Road y QUAD/ATV

Nuestros discos de freno han sido desarrollados en nuestros laboratorios de I+D, probados en nuestros bancos de pruebas, comprobados en circuitos del mundo entero y validados por los mejores equipos y pilotos más experimentados.

Nuestra voluntad es la de proponer una gama completa, respondiendo a las mayores exigencias.



# FRENOS



# SBK 5

**P**astillas Delanteras diseñadas con altísimas prestaciones para motos Super Deportivas y Turismo.

Con Excelente frenada y respuesta en suelos húmedos o mojados. Sin efecto "Fade", con pantalla de cerámica. Poco desgaste del disco.

# S4

**P**astillas Delanteras y Traseras para motos Turismo y pequeñas cilindradas.

Diseñada especialmente para motocicletas ligeras, customs y trails de cilindrada media. Larga durabilidad sin dañar el disco. Buena en frenada y en progresividad de frenado.

# A3+

**P**astillas Delanteras diseñadas para motocicletas de cilindradas grandes y medianas: customs, trails, road-sters, GT y supersport. Muy buenos resultados de frenado a altas velocidades: progresividad y firmeza. Sin efecto "Fade", pérdida mínima de eficacia sobre suelo mojado. Larga durabilidad, o incluso excepcional de motos pesadas y pontentes. Poco desgaste del disco

# RX3

**P**astillas Traseras para motos Turismo y Racing, todas las cilindradas. Excelente frenada. Muy poco desgaste del disco y pastillas.

# C55

**P**astillas Delanteras. Uso exclusivo competición. Excelente frenada. Muy buenos resultados tanto en altas como en bajas temperaturas. Pantalla de cerámica. Bajo desgaste del disco. Desarrollado por los mejores pilotos de competición.

# SM3

**P**astillas Delanteras Sinterizadas diseñadas especialmente para Motos Supermotard. Excelente frenada. Sin efecto "Fade". Excelente respuesta en suelos húmedos o mojados. Poco desgaste del disco.

# FRENOS

# XC7

**P**astillas Delanteras y Traseras. Motos Off-Road y MX. (Uso exclusivo para Off-Road) Están especialmente diseñadas para la utilización en motocross. Muy buena capacidad de frenado en cualquier tipo de terreno. Poco consumo de pastillas.

# XE7

**P**astillas Delanteras y Traseras. Motos Off-Road y Enduro. (Uso exclusivo para Off-Road) Especialmente diseñadas para la utilización en Enduro. Muy buena capacidad de frenado en cualquier tipo de terreno. Poco consumo de pastillas.

# X55

**P**astillas traseras. Motos Off-Road y Carreras. (Uso exclusivo competición) Diseñada por los Top-riders para los Top-riders. Excelente capacidad de frenado. Larga durabilidad aún en presencia de barro o arena. Pantalla de cerámica y chapa especial aeronáutica.

# ATV1

**P**astillas Delanteras y Traseras. Motos Off-Road y ATV. (Uso exclusivo para Off-Road) Muy buena capacidad de frenado en cualquier tipo de terreno. Sin efecto "Fade". Excelente respuesta en suelos húmedos o mojados. Poco desgaste del disco.

# SC

**P**astillas Delanteras y Traseras. Motos Scooter. Pastillas de freno sinterizadas diseñadas para scooters de baja cilindrada (hasta 125cc). Buena relación calidad/precio. Sin efecto "fade", buena eficacia en suelo mojado. Alta durabilidad y bajo desgaste del disco.

# MAXI-SC

**P**astillas Delanteras y Traseras. Motos Maxi-Scooter. Sinterizadas diseñadas para scooters de alta cilindrada (más de 125cc). Buena relación calidad/precio. Sin efecto "fade", buena eficacia en suelo mojado. Alta durabilidad. Bajo desgaste del disco y las pastillas de freno. Excelente capacidad de frenado. Pantalla de cerámica.



## CARBONE LORRAINE

HIGH PERFORMANCE SINTERED BRAKEPADS

MOTOR

# K&N HIGH-FLOW AIR FILTERS



Excelente filtración del flujo de aire.  
Lavable y reutilizable.

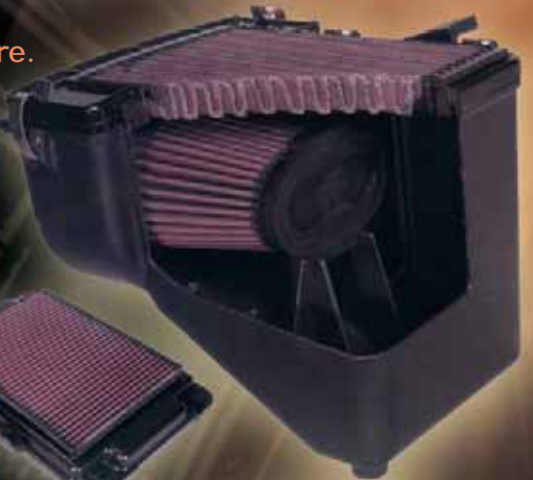

No anula la garantía del vehículo.  
Dependiendo del uso o del terreno,  
no hace falta cambiarlo hasta los 80.000 km.

Diseñado para aumentar la potencia y la aceleración.  
Funciona a la perfección con el equipamiento original  
de su motocicleta.





El kit de potenciación de Quad Works aumenta la potencia en su QUAD/ATV y ofrece una mejor respuesta en la aceleración



MOTOR

# Los mejores productos

Embrague

Coronas

Palancas  
ajustables





# para los mejores pilotos

MOTOR



Disco Freno



Coronas



Launch Control



Supercooler



Mango Gas

MOTOR

# Bike-Lift

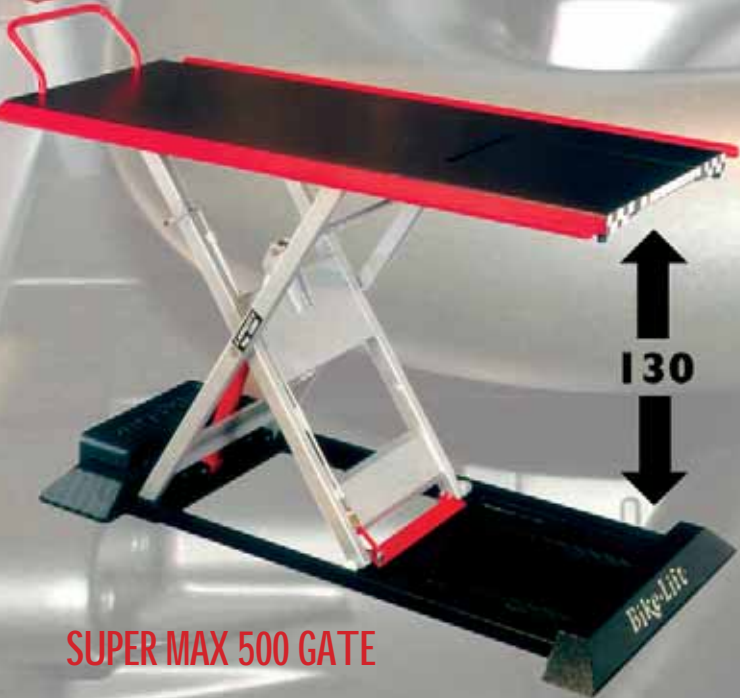

## SUPER MAX 500 GATE

Dispone de una trampilla que se abre para facilitar el trabajo en las ruedas.



## MAX 500 TWIN ARMS

Dispone de unos brazos hidráulicos para poder elevar la moto tanto por delante como por atrás.





# Bike-Lift®

Mesas elevadoras con  
la última tecnología



## KODIAK 500

El más versátil de la gama, puede levantar hasta 500 kg a 130 cm. Sirve tanto para quad como para moto de Off-road y la plataforma elevadora gira 360° sin dificultad.



## Desmontadora Neumática

MOTOR



Mordazas

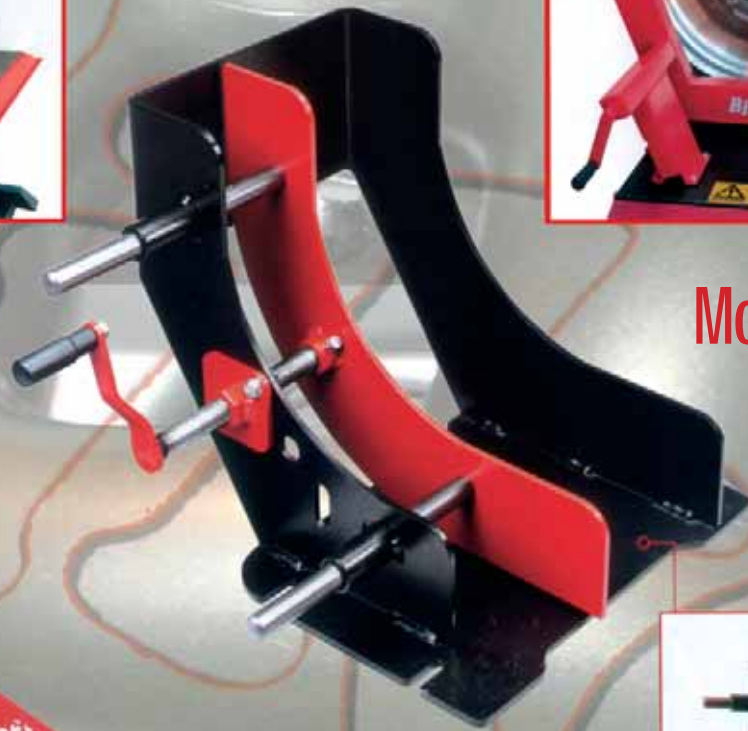

Equilibradora



Caballetes





## Caballetes y Gatos Hidráulicos



**MOTOR**



**Aumenta la potencia**

**Máxima filtración de impurezas**

**Reutilizable y lavable**

**Ahorro combustible**





MOTOR

La más amplia gama de Filtros de Aire Potenciados y Especiales  
QUADS - OFFROAD – MOTOCROSS



## QUADS

Disponible para:

- ARTIC CAT - BOMBARDIER
- CANNONDALE HONDA KASEA
- KAWASAKI POLARIS
- SUZUKI - YAMAHA

## OFFROAD Y MOTOCROSS

Disponible para:

- GAS GAS - HONDA HUSABERG
- HUSQVARNA KAWASAKI - KTM
- SUZUKI - VOR - YAMAHA

ESCAPES

EDR LINE

ENDURO · CROSS · MOTARD

NEW  
X-power

AMAGAL

OFF ROAD

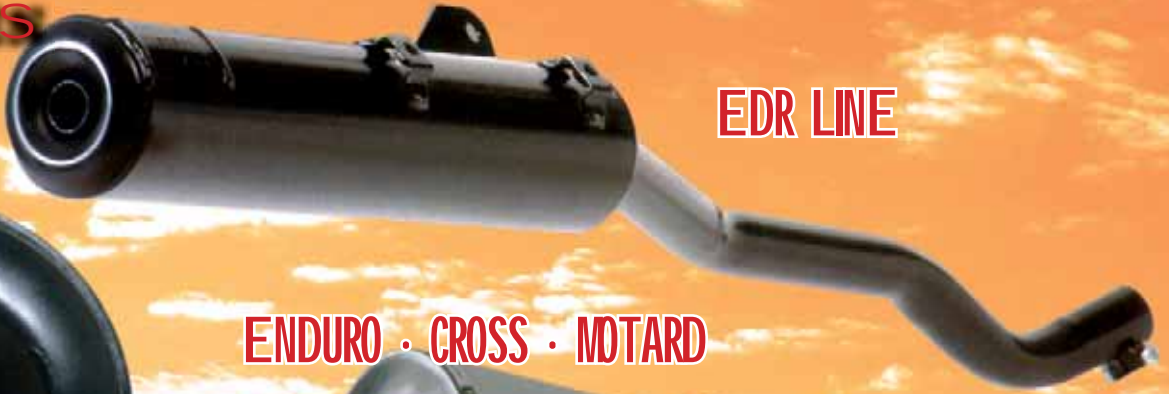



ESCAPES



OFF ROAD



QUAD



ESCAPES

Racing Steel Line



Superline carbono



Super line TITANIO



Super line ALLUMINIO



STREET



ESCAPES

Escapes tipo original CILINDRICAL



Escapes tipo original MASTER



Escapes tipo original MARVING

STREET



ESCAPES



STREET

4x1 tipo original y acabados en aluminio



MAXISCOOTER



ORIGINAL TYPE CUSTOM



ESCAPES



ESCAPES



Fácil montaje

Fabricados a mano

Homologados y Sport

Sonido deeptune único



Diseños novedosos

ESCAPES



◀ DUAL SOUND ▶  
TECHNOLOGY

SPORT

HOMOLOGATED

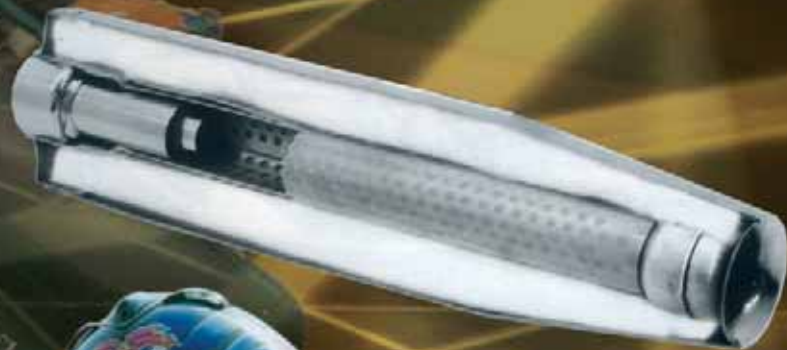

ESCAPES



ProDuro Slip-On



ProDuro Endcap

Tubos con formas cónicas



# PRODURO EXHAUST TECHNOLOGY





LASER Custom Slash - Cut con Cubiertas



LASER Custom Slash - Cut Homologado

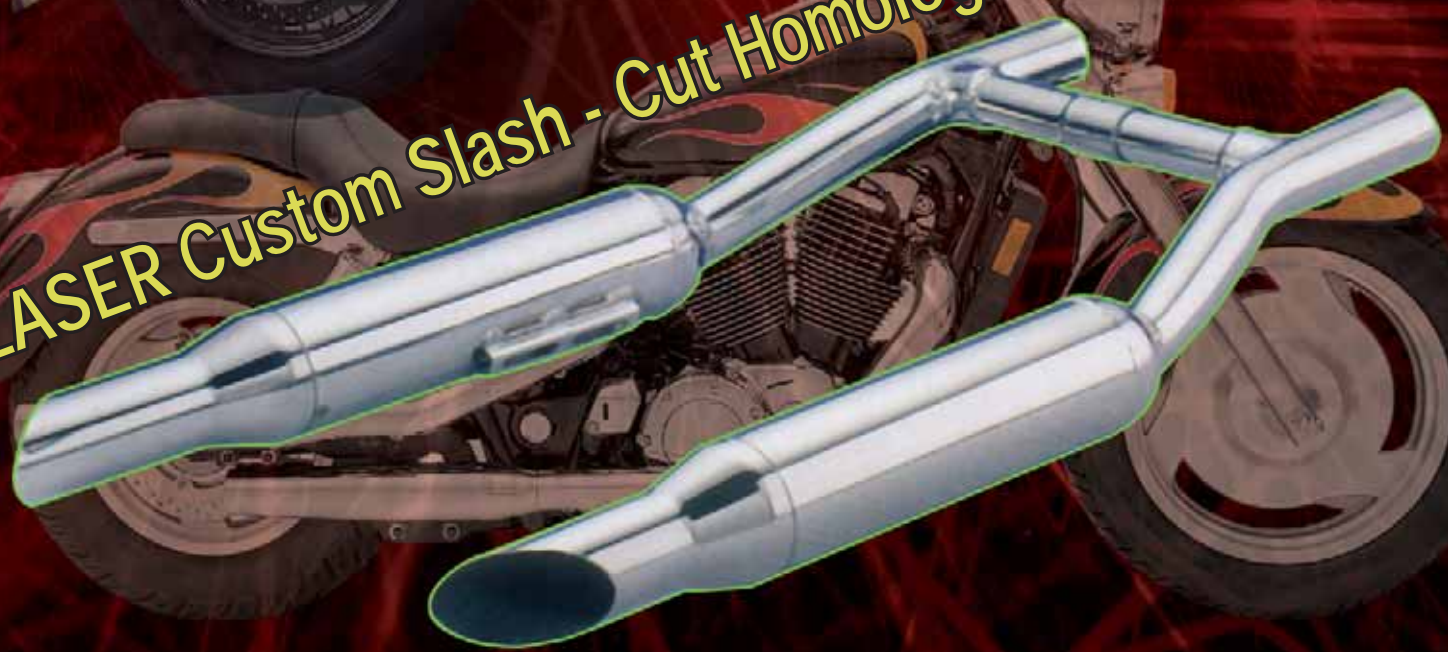

ESCAPES



SPORT

HOMOLOGADO

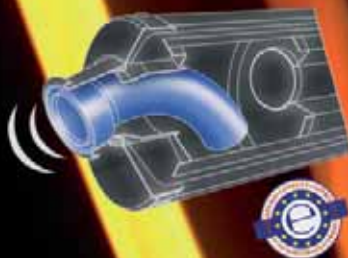

Escape con tecnología de doble sonido

# LASER HOTCAM



Escapes de Carbono o Titanio. Peso ligero, Tecnología hi-tech.  
Incremento potencia, Fabricados a mano. Sonido deeptone.  
Dbkiller included



## ESCAPES DE SCOOTER

# ESCAPES



ESCAPES

# Gama de escapes Quads Motoeross Enduro

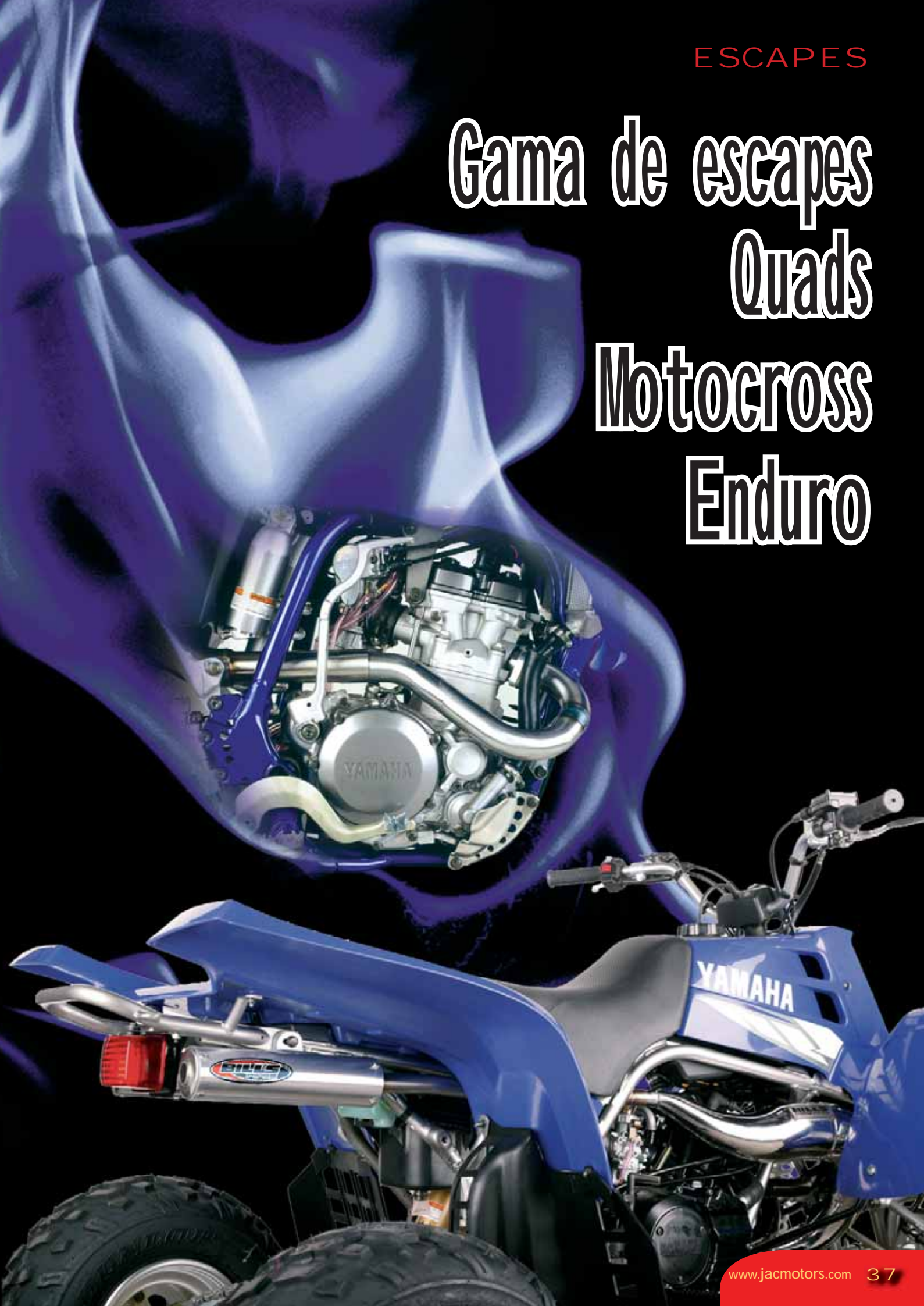

ESCAPES



Suono



Sistemas Completos



Sistema completo redondo GP Carbono



Sistema completo Penta Titanio



# Escapes G.P.



# Escapes X-Conez

Desarrollados para pilotos profesionales y aficionados



ESCAPES

G.P.R.

BORN





to RUN

G.P.R.

ESCAPES



ESCAPES



**Fisma**

Suzuki



Yamaha



Yamaha



Honda



Italjet



ANTIROBOS

ANTIROBO  
CON TECNOLOGÍA  
ALEMANA

# DIAGNOSIS



## Texa abre las puertas a la "telediagnosís"



AXONE3 PEGASO  
Mobile Mobile

El **Tribox Mobile** es el instrumento más evolucionado en el campo de la diagnosis para PC. Con capacidad **multi-marca** universal, para turismos, vehículos industriales, agrícolas y motocicletas.

Una potente plataforma que permite la diagnosis y autodiagnosis completa gracias a la disponibilidad de módulos electrónicos operativos y a la posibilidad de seleccionar la vía de comunicación con la unidad de visualización, no solo a través de cable USB o vía Bluetooth, sino que también a gran distancia mediante GPRS. Conectado a un PC, al Axone3 o al Pegasus Mobile, con el nuevo entorno operativo **IDC3 Light**, una base de datos técnicos con esquemas eléctricos interactivos, procedimientos de diagnosis, boletines técnicos, proporcionan al taller la solución más completa para afrontar con éxito cualquier tipo de situación. En combinación con el Axone3 o el Pegasus Mobile el entorno operativo utilizado es el **IDC3 Plus**.

La telediagnosis permite al taller controlar el vehículo a distancia, para resolver todos aquellos problemas que se generan solo en condiciones particulares de conducción en carretera, pudiendo ser identificados en el momento preciso que se manifiestan.



TEXA



**AXONE 2000**

## El instrumento portátil más práctico del mundo



El **Axone 2000** es el instrumento portátil de fácil utilización que gracias a su modularidad, integrabilidad y expandibilidad está siempre en línea con las exigencias de la reparación moderna. Con capacidad **multimarca** universal, para turismos, vehículos industriales, agrícolas y motocicletas.

Una plataforma que permite la **diagnos**is y **autodiagnos**is completa gracias a la disponibilidad de módulos electrónicos. Conectado a un PC, al Axone3 o al Pegaso Mobile, con el nuevo entorno operativo **IDC3 Light**, una base de datos técnicos con esquemas eléctricos interactivos, procedimientos de diagnóstico, boletines técnicos, proporcionan al taller una solución de gran movilidad que le permite solucionar con éxito cualquier tipo de situación.

La actualización del software es automática y se descarga mediante Internet directamente en el instrumento, sin necesidad de PC, simplemente con una línea telefónica, así como la recepción de boletines técnicos relativos a la solución de las anomalías más comunes encontradas sobre los vehículos.



\* No disponible para Bikes



TEXA



El análisis de los gases de escape y el control de la opacidad, tienen la doble función de mantener en buen estado tanto la mecánica del vehículo como la atmósfera. Texa, teniendo en cuenta esta necesidad, ofrece una gama completa de analizadores y opacímetros: con el Plurigas, solución individual y autoportante, y con el Gas Box y opacímetro, instrumentos para PC provistos de comunicación vía Bluetooth.

El **PLURIGAS**, dotado de impresora, teclado alfanumérico y mando a distancia, proporciona una guía segura al mecánico, tanto de coches como de motocicletas, a cerca del control de las emisiones de gases de escape de motores ciclo Otto de dos y cuatro tiempos.

Acoplando la cámara de opacidad (DSM), el Plurigas se transforma en un potente instrumento capaz de desarrollar todas la funciones para el control y análisis de los humos en los motores diesel.

El módulo **Gas Box** efectúa todas las pruebas para el análisis de las emisiones de los motores de gasolina, mientras que el **D.S.M.** efectúa las pruebas de opacidad en los motores diesel.

Gracias al módulo Bluetooth integrado, ambos módulos pueden comunicar, además de con un PC, con todos los instrumentos Texa sin necesidad de cables.

El mecánico podrá efectuar rápidas y simples verificaciones de control sobre el mismo vehículo. Todas las soluciones Texa están homologadas según la normativa OIML clase 0, para la medición del contenido de CO, CO<sub>2</sub>, HC, O<sub>2</sub>, con el cálculo del CO corregido y además, está predispuerto para la medida de los óxidos de nitrógeno Nox. Disponen de lectura automática de los valores de temperatura y presión atmosférica y están preparados para poder efectuar el control, la simulación de las sondas Lambda y disponen de protocolo Scan tool EODB.

## Análisis de gases y control de opacidad



TEXA



ESCAPES

# Jacker's

Silenciosos, fabricados en  
acero inoxidable 100x100.

Interior de cámaras,  
rumorosa y acabado  
igual al original.

**Protmi**®

## DESMONTA AMORTIGUADORES

Es la forma rápida y segura para el desmontaje y montaje de amortiguadores.

Diseñado para todo tipo de amortiguadores.

De fácil uso.

Mejora la ergonomía en el taller o en el box de un circuito, haciendo más seguro la manipulación de estos elementos.

Regulable en altura.

Fácilmente transportable.

Desmonta amortiguadores posteriores con un diámetro exterior del muelle entre 47.5 y 90mm.

Para amortiguadores anteriores existen dos posibilidades, una por prisioneros, otra presionando el amortiguador directamente sobre el utillaje; longitud máxima de 950mm, con un diámetro exterior de 60mm.

**ANTERIORES**

**POSTERIORES**

**SOPORTE PARA ESTRIBO  
O PARA CUNA MOTOR**

# AMORTIGUADORES



Fabricados en aluminio,  
titanio y carbono.

Disponible para  
motocicletas  
y Quads/Atv

Amortiguador de dirección con alta tecnología, usando los mejores materiales, como el aluminio aeronáutico, el titanio y el carbono.

Este amortiguador de dirección, tanto para el modelo estándar como para el modelo de competición de titanio, es uno de los mejores del mercado.

El modelo de competición de titanio es actualmente el más ligero del mercado.



Amplia gama de colores



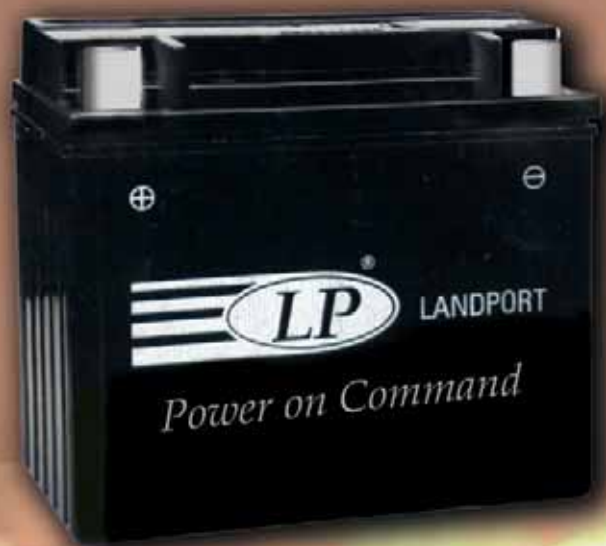

Baterías de alto rendimiento.  
Gama disponible:

- \*\* Standar
- \*\* MF (sin mantenimiento)
- \*\* Selladas tipo "pilas"



# COMUNICACIONES

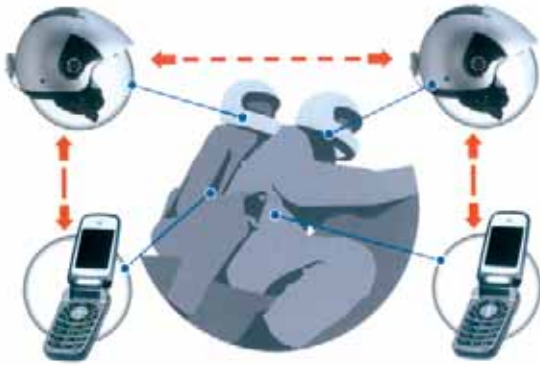

Intercomunicador  
y manos libres bluetooth

Alarmas motocicleta



Por fin.  
Un sistema  
Bluetooth que  
te acompaña  
en todas tus  
aventuras



Diseño muy cómodo y ergonómico.

Pequeño y ligero.

Ideal para deportes de riesgo y aventura,  
y 100% compatible con el uso de casco.

Marcación por voz con un 99% de éxito.

Su última tecnología en reducción de ruido  
cancela cualquier sonido externo en todas  
las condiciones y entornos.

Diseño X-TREME para los más exigentes.

Compatibilidad: Telefono móvil, PC, Audio.

**RoadRunner**<sup>™</sup>  
*A Bluetooth Communicator with a difference*

Skype product line  
Where technology begins



#### Condiciones generales de venta

La aceptación de las condiciones generales de venta, es requisito indispensable al cursarnos un pedido.

#### Pedidos:

No hay pedido mínimo, todos los artículos se encuentran disponibles por unidades. Para evitar posibles errores, por favor indique siempre que sea posible el código del producto.

#### Plazos de entrega:

12 horas Cataluña, 24 horas Península, 48 horas Canarias y Baleares. Siempre según existencias.

#### Transporte:

Los portes se cargarán en factura salvo acuerdo con el cliente.

#### Precios:

Los precios que figuran en nuestra tarifa, no incluyen IVA, el cual se cargará separadamente según lo estipulado por la Ley del citado impuesto. Debido a la diversidad de productos nos reservamos el derecho de modificar los precios en tarifa sin previa notificación. Los precios en vigor son los precios del día de facturación.



#### Garantías:

Todos nuestros productos tienen garantía contra defectos de materiales o fabricación. Nuestros productos no entrarán en garantía si están expuestos a unas duras condiciones climatológicas o de manipulación.

#### Devoluciones:

Las notificaciones de devoluciones de mercancías deberán ser recibidas por fax en las oficinas, dentro de los 8 días siguientes a la recepción del pedido por parte del cliente.

No aceptaremos devoluciones de mercancía sin autorización previa. No se aceptará ninguna devolución de artículos que hayan sido manipulados por el cliente.

#### Reservas de Dominio:

En todo caso, y aún frente a terceros, conserva la plena propiedad de todos los materiales suministrados, en tanto queden cumplidas por entero las condiciones de pago del importe total. Si por cualquier causa los productos objeto de la compraventa fuesen embargados, el comprador tendrá la obligación de poner el hecho en nuestro conocimiento inmediatamente.

#### Pagos:

Según pactos establecidos previamente.

## MOTOR



## COMUNICACIONES



## BATERÍAS



## ESCAPES



## TRANSMISIÓN



## AMORTIGUADORES



## FRENOS



## ANTIRROBOS

